

planet   
software

—  
EIN UNTERNEHMEN DER  
BECHTLE GRUPPE



# 3DEXPERIENCE Plattform

**DIE ZUKUNFT DER PRODUKT-  
ENTWICKLUNG IN DER CLOUD**

3DEXPERIENCE ist eine cloudbasierte Business Plattform aus dem Haus Dassault Systèmes, dem Mutterkonzern von SOLIDWORKS. Es vereint Online-Lösungen zu allen Fachbereichen im Unternehmen in einer einzigen Umgebung. Dadurch wird eine einfache Zusammenarbeit über Abteilungen hinweg möglich, da MitarbeiterInnen nicht mit verschiedenen, in sich geschlossenen Systemen arbeiten, sondern auf ein einziges System zugreifen. Die enormen Vorteile, die sich daraus ergeben, liegen auf der Hand.



**3DEXPERIENCE®**

# Wie funktioniert es?

Vereinfacht gesagt ist die 3DEXPERIENCE Plattform ein cloudbasiertes Web-Portal, in das Sie über einen Browser mit Zugangsdaten einsteigen. Nach dem Log-In haben Sie Zugang zu einer Vielzahl an Applikationen, die bei Ihrem Profil hinterlegt sind. Anders als bei SOLIDWORKS Desktop-Produkten, die über Seriennummern lizenziert wurden, setzt 3DEXPERIENCE auf einen Ansatz über Rollenprofile.

Im Benutzerprofil finden AnwenderInnen die für Ihre Jobtasks erforderlichen Applikationen. Auf diese Weise arbeiten alle Abteilungen – die Konstruktion, die Verwaltung, der Sales und das Marketing – in der gleichen Plattform und haben eine einzige Umgebung zur Kollaboration. Für den Produktentwicklungsprozess bedeutet es, dass von der Konstruktion über die Fertigung bis hin zur Lieferung alles verbunden ist.

# Für wen eignet sich die 3DEXPERIENCE Plattform?

Das Tolle daran ist die unbegrenzte Skalierbarkeit – die Plattform ist für Ein-Personen-Unternehmen genauso wie für KMUs und Großunternehmen geeignet, da Sie nur jene Applikationen wählen, die Sie auch wirklich benötigen. Dabei greifen Sie auf ein Portfolio an miteinander verbundenen Lösungen zu und gestalten so die optimale Lösung für Ihren Bedarf.

# USPs der Plattform

Weil die Plattform als alleinige Informationsquelle fungiert, können sich Ihre Abteilungen von jedem Standort aus sicher austauschen. Sie arbeiten in Echtzeit von jedem Gerät aus zusammen, was nicht nur eine große Zeiterparnis bedeutet, sondern auch eine minimierte Fehlerquelle und eine bessere Kommunikation mit sich bringt.

Neben diesen Vorteilen gibt es noch eine Anzahl an technischen Eigenschaften, die für 3DEXPERIENCE sprechen. Zu diesen technischen Vorteilen der cloudbasierten Plattform zählen:

- Rasche Verfügbarkeit
- Keine Hardware-Kosten
- Subskription-Modell
- Nicht-technische Konfiguration
- Häufige, enthaltene Upgrades

# 3DEXPERIENCE Rollen

Die 3DEXPERIENCE Plattform deckt eine Breite an Lösungen für das gesamte Unternehmen ab. Hier finden Sie eine Auswahl jener Rollen, die für Sie als SOLIDWORKS User relevant sind.

Als Basis-Set-Up sind grundsätzlich immer diese zwei Rollenprofile erforderlich: der Business Innovator und der Industry Innovator.

## ROLLEN FÜR DIE ZUSAMMENARBEIT – EIN AUSZUG



### COLLABORATIVE BUSINESS INNOVATOR

Der Collaborative Business Innovator vereint Mitarbeiter, Lieferanten, Kunden, Verbraucher und Aufsichtsbehörden im Rahmen für nachhaltige Innovation.

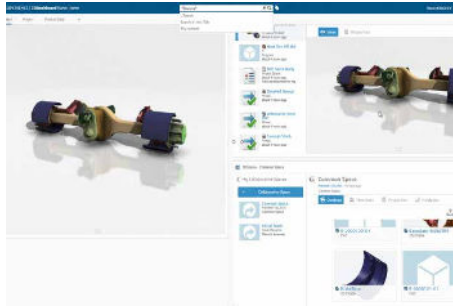

### COLLABORATIVE INDUSTRY INNOVATOR

Der Collaborative Industry Innovator erweitert die Möglichkeiten von Business Innovator und bietet eine gemeinsame Entwicklungsumgebung für die Zusammenarbeit und die sichere Organisation und Verwaltung von Inhalten in Echtzeit.

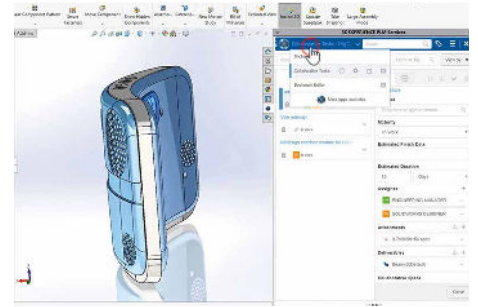

### COLLABORATIVE DESIGNER

Verwalten Sie Produktkonstruktionen und Dokumente direkt in SOLIDWORKS Desktop und machen Sie gleichzeitig Ihre CAD-Daten auf der cloudbasierten 3DEXPERIENCE Plattform zugänglich.

## ROLLEN FÜR DIE KONSTRUKTION – EIN AUSZUG

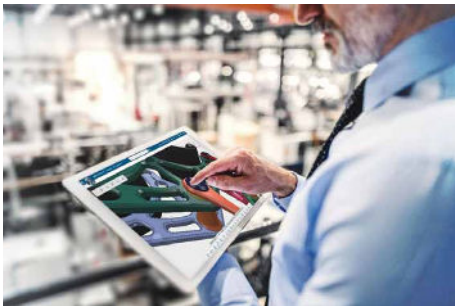

### 3D CREATOR

Erfassen und realisieren Sie Ihre Ideen mit parametrischen 3D-Modellen von Teilen und Baugruppen.

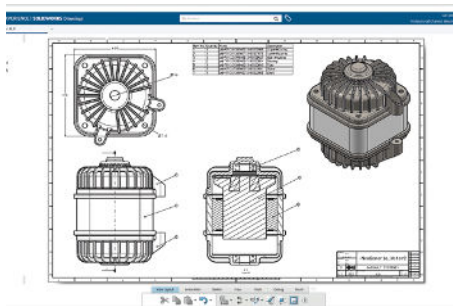

### DRAFTER

Drafter ermöglicht die schnelle Erstellung von 2D-Zeichnungen aus 3D-Modellen. Wann immer Sie Ihr 3D-Modell ändern, werden Ihre Zeichnungen sofort aktualisiert.



### 3D SCULPTOR

Erstellen Sie organisch aussehende Formen und Oberflächen mit der Modellierungstechnologie für Unter- teilungen überall und jederzeit.

## ROLLEN FÜR DIE SIMULATION - EIN AUSZUG

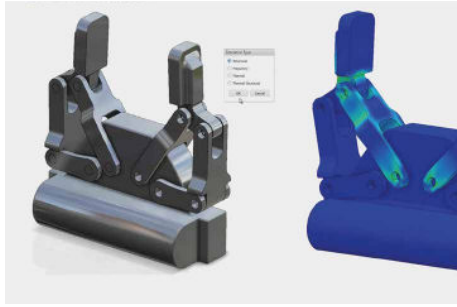

### STRUCTURAL DESIGNER

Beschleunigte Produktentwicklung mit einer effizienten Bewertung von Spannung, Belastung, Eigenfrequenz und Temperatur in einer geführten Umgebung.

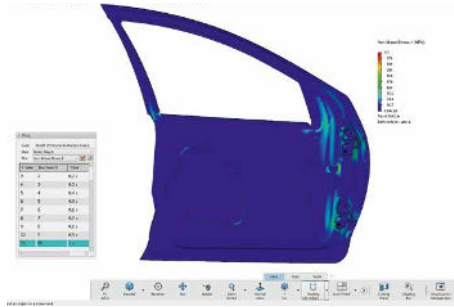

### STRUCTURAL ENGINEER

Bereitstellung leistungsstarker, intuitiv einsetzbarer Werkzeuge für die lineare Struktursimulation während des Konstruktionsprozesses.

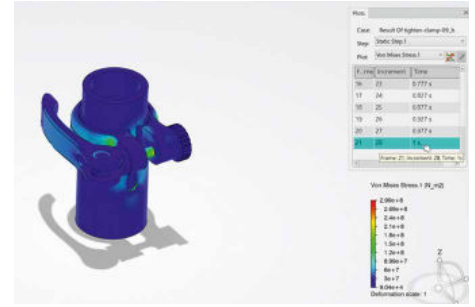

### STRUCTURAL PERFORMANCE ENGINEER

Bewerten der strukturellen Performance von Produkten in nichtlinearen statischen und dynamischen Umgebungen für fundierte technische Entscheidungen.

## ROLLEN FÜR DAS DATENMANAGEMENT - EIN AUSZUG

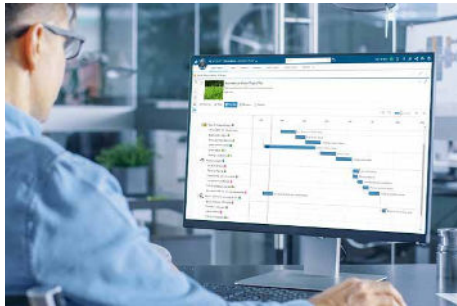

### PROJECT PLANNER

Ermöglichen Sie Teams durch die Freigabe von Aufgaben und die Definition von Ergebnissen, Abhängigkeiten und wichtigen Meilensteinen die Planung und Überwachung des Projektstatus in Echtzeit.

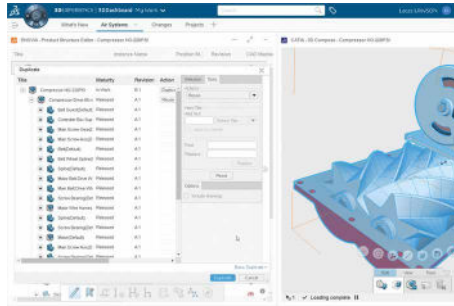

### 3D PRODUCT ARCHITECT

Hiermit verbessern Sie das Konstruktionsverständnis und können die Auswirkungen angedachter Änderungen besser nachvollziehen. Damit lassen sich die Entwicklungszeit von Produkten verkürzen und die Effizienz erhöhen.



### PRODUCT RELEASE ENGINEER

Managen Sie alle technischen Definitionen eines Produkts - von der ersten Definition bis zur endgültigen Validierung und Freigabe für die Produktion, in Zusammenarbeit mit multidisziplinären Entwicklern.

planet   
software

EIN UNTERNEHMEN DER  
BECHTLE GRUPPE

planetsoftware GmbH  
Meidlinger Hauptstraße 73, 1120 Wien  
Telefon +43 (0) 50 246  
info@cad.at

IHR SOLIDWORKS PARTNER IN ÖSTERREICH

Lassen Sie uns darüber sprechen, wie Sie und Ihr Unternehmen von der 3DEXPERIENCE Plattform profitieren können.

Telefon +43 (0) 50 246

Wir freuen uns darauf,  
Sie persönlich beraten zu dürfen!